

UBC
group



Instrukcja obsługi schładzarek.

SPIS TREŚCI

1. Cel
 2. Informacje techniczne
 3. Konstrukcja chłodnicy
 4. Środki bezpieczeństwa
 5. Wymagania dotyczące zakwaterowania
 6. Warunki pracy
 7. Połączenie
 8. Włączenie.
 9. Ustawianie temperatury
 10. Serwis.
 11. Czyszczenie kondensatora
 12. Możliwe usterki i metody ich eliminacji
 13. Konserwacja chłodziarki
 14. Przechowywanie i transport chłodziarki
 15. Opcje i wyposażenie
 16. Normy i przepisy
 17. Utylizacja
 18. Żywotność i gwarancje
- Załącznik A ***Karta gwarancyjna***



DZIĘKUJEMY ZA ZAKUP PRODUKTU

Informacje ogólne.

1. Cel instrukcji obsługi.

Niniejsza instrukcja obsługi została opracowana w celu zapoznania użytkownika z urządzeniem, zasadą jego działania, w tym zasadami instalacji, uruchomienia, załadunku produktów, konserwacji i naprawy chłodziarki przez cały okres jej eksploatacji.

Instrukcje korzystania z symboli wyjaśniono w poniższej tabeli:

Symbol	Znaczenie.	Wyjaśnienie.
	Zalecenia	Należy zwracać uwagę na zalecenia i postępować zgodnie z nimi, aby zapewnić prawidłowe działanie urządzenia.
	Ostrzeżenie.	Należy zwracać uwagę na instrukcje i postępować zgodnie z nimi, aby uniknąć uszkodzenia sprzętu i przestrzegać przepisów bezpieczeństwa.

2. Informacje techniczne.

Główne dane techniczne i informacje można znaleźć w tabeli oznaczeń na obudowie chłodziarki.

Poniższa tabela przedstawia główne parametry techniczne chłodziarki:

Specyfikacja techniczna	Tayfun-90	Tayfun-120V	Tayfun-160V	MOBICHILL 25-155	V-180	V-180G
Napięcie znamionowe, V	220	220	220	220	220	220
Aktualna częstotliwość, Hz	50	50	50	50	50	50
Znamionowy pobór mocy, W	465	450	650	270-560	385	896
Wydajność, l/h $\Delta t=20^{\circ}\text{C}$	90	100	120	25-115	170	170
Objętość (pojemność) łaźni wodnej, l	30	41.5	50	-	61	61
Pole lodowe, kg	12	17.5	23	-	27	27
Czas wejścia w tryb, h (w temperaturze 24°C)	4	5.5	5.5	7-18	4.5	5
Waga chłodziarki bez opakowania i wody do kąpieli, kg	48	51	63	17.6-72	60	61
Wymiary całkowite (bez opakowania), mm						
- szerokość	415	435	470	165-360	580	580
- głębokość	440	450	480	284-405	620	620
- wysokość	680	745	845	334-533	860	860
Temperatura piwa lub napoju na wylocie chłodziarki wacha, $^{\circ}\text{C}$	3-8	3-8	3-8	10	3-5	3-5
Moc sprężarki, KM	1/3	1/3-3/8	1/2	1/8-3/8	1/2	1/2
Czynnik chłodniczy	R290	R290	R290	R290	R290	R290
* w przypadku innych modeli chłodziarek specyfikacje techniczne są podane w katalogu na stronie: https://beer-co.com/ua/site/products/ .						





1	Model: Модель:		Climate class: Клімат клас:		11
2	Description: Описание:	St			
3	Voltage/Frequency: Напруга/частота:		Refrigerant: Холодоагент:		12
4	Operating current: Ном.струм:		GWP: 3 kgCO2/kg	CO2 eqv(t):	13
5	Power consumption: Потужність:		Net weight: Маса:		14
6	Protec. class: Клас захисту:		Date: Дата:		15
7	Serial №: Заводський №:		QR:		16
8	Inv №: Інв №:				
9	Customer's order: Замовлення покупця:				
10		ISO 9001:2015; ISO 14001:2015; ISO 45001:2018	   		17

Tabela oznaczeń

1. Model
2. Opis
3. Napięcie/częstotliwość
4. Prąd roboczy
5. Zużycie energii
6. Klasa ochrony
7. Numer seryjny
8. Numer inwentaryzacyjny
9. Zamówienie kupującego
10. Standardy
11. Klasa klimatyczna
12. Czynnik chłodniczy
13. Emisja CO2 do środowiska
14. Masa netto
15. Data
16. Kod QR produktu
17. Znaki certyfikatu

3. Konstrukcja chłodnicy.

1. Kolumna piwna
2. Schładzarka
3. Beczka KEG
4. Głowica (Szczypce)
5. Manometr dwutlenku węgla
6. Miernik ciśnienia dwutlenku węgla
7. Butla dwutlenku węgla
8. Rura
9. Zacisk
10. Fitting do beczki KEG
11. Reduktor
12. Zawór butli z dwutlenkiem węgla
13. Przewód wysokiego ciśnienia
14. Błat
15. Złączka prosta
16. Medalion
17. Kran piwny

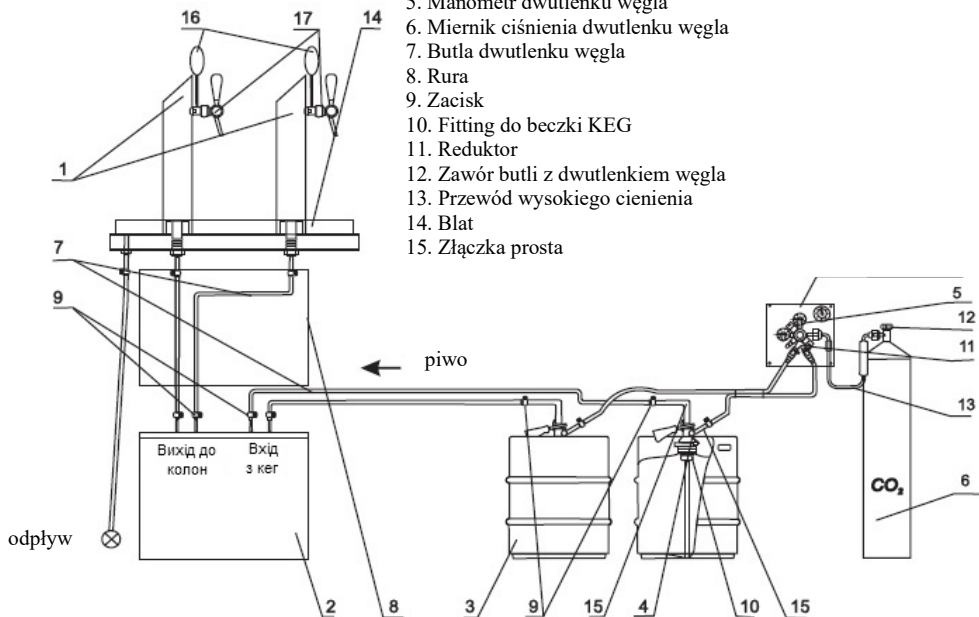

4. Środki bezpieczeństwa.

Personel instalujący i uruchamiający chłodnicę musi być zaznajomiony z niniejszą instrukcją i wykonywać prace zgodnie z zaleceniami i wymaganiami w niej zawartymi.

i **Urządzenie jest zgodne z klasą bezpieczeństwa elektrycznego 1 (wymagane jest uziemienie).**

Przed podłączeniem chłodziarki do zasilania należy sprawdzić:

- gniazdo jest uziemione;
- napięcie sieciowe odpowiada 220 V (+10%, - 15%);
- przewód zasilający i wtyczka nie są uszkodzone.

Jeśli wystąpią jakiegokolwiek oznaki zwarcia (charakterystyczny zapach, dym), należy odłączyć chłodziarkę od zasilania i skontaktować się z serwisem.

Nie używaj chłodziarki, jeśli

- odchylenie od napięcia znamionowego 220 V jest większe niż (+10%, - 15%);
- podwyższony poziom wilgotności, zapylenie otoczenia (wilgotność względna powyżej 65%, gdy sufit, ściany, podłoga i inne przedmioty w pomieszczeniu są pokryte wilgocią);
- temperatura otoczenia przekracza 40°C;
- w aktywnych chemicznie warunkach środowiskowych, które prowadzą do zniszczenia izolacji elektrycznej i utleniania połączeń stykowych;

- powierzchnia podłogi przewodzi prąd.

W takich przypadkach chłodnica musi być odłączona od zasilania:

- podczas mycia i dezynfekcji;
- podczas załadunku lub rozładunku produktu;
- podczas przenoszenia chłodziarki;
- podczas serwisowania chłodnicy.

i **Producent nie ponosi odpowiedzialności za ewentualne obrażenia ciała użytkownika lub uszkodzenie sprzętu w przypadku nieprzestrzegania wymagań określonych w niniejszej instrukcji.**

 W przypadku stosowania łatwopalnych czynników chłodniczych R600a i R290, w razie przypadkowego uszkodzenia obwodu chłodniczego, należy unikać otwartego ognia lub potencjalnych źródeł zapłonu oraz wietrzyć pomieszczenie, w którym znajduje się lodówka. Objętość pomieszczenia powinna wynosić 1 m na każde 8 g czynnika chłodniczego R600a i R290 w produkcji.

 **OSTRZEŻENIE.**

- Nie używaj urządzeń elektrycznych wewnątrz produktu, na przykład do rozmrażania chłodziarki.
- Nie zakrywać otworów wentylacyjnych na zewnątrz chłodziarki.
- Wewnątrz chłodziarki nie należy przechowywać materiałów ani przedmiotów, takich jak aerozole lub łatwopalne puszki.
- Aby zmniejszyć ryzyko pożaru, instalacja powinna być przeprowadzana wyłącznie przez wykwalifikowany serwis.

5. Wymagania dotyczące zakwaterowania.

- Chłdnica musi być zainstalowana i zmontowana zgodnie z warunkami instalacji oraz wymaganiami i zaleceniami zawartymi w instrukcji.
- Chłdnica może być instalowana, serwisowana i naprawiana wyłącznie przez autoryzowane centrum serwisowe.

 **Producent nie ponosi odpowiedzialności za uszkodzenia i nieprawidłowe działanie chłodziarki spowodowane nieprzestrzeganiem zaleceń niniejszej instrukcji obsługi.**



Jeśli chłodziarka nie działa prawidłowo, należy skontaktować się z centrum serwisowym.

Sprawdź wzrokowo przewód zasilający i wtyczkę lodówki pod kątem uszkodzeń.

W przypadku mechanicznego uszkodzenia przewodu zasilającego lub wtyczki NIE WOLNO podłączać lodówki do sieci elektrycznej. Należy skontaktować się z serwisem.

Rozpakuj i umieść chłodziarkę na stanowisku pracy, w odległości co najmniej 20 cm od ścian lub blatów, z dala od bezpośredniego światła słonecznego.

6. Warunki pracy.

Chłodziarka jest przeznaczona do użytku w pomieszczeniach o temperaturze otoczenia od +12°C do +32°C i wilgotności względnej nie większej niż 60%, co spełnia wymagania dotyczące użytkowania zgodnie z klasą klimatyczną 3 (Tabela 6 - Klasy klimatyczne środowiska zgodnie z UNI EN ISO 23953-2).

Tabela 6 - Klasy klimatyczne środowiska.

Klasa klimatyczna	Temperatura termometru suchego °C	Wilgotność względna %.	Temperatura parowania °C
0	20	50	9,3
1	16	80	12,6
8	24	55	14,4
2	22	65	15,2
3	25	60	16,7
4	30	55	20,0
6	27	70	21,1
5	40	40	23,9
7	35	75	30

7. Połączenie.

 **NIE używaj lodówki, jeśli w gniazdku nie ma uziemienia. Nie wolno podłączać kilku lodówek do tego samego gniazdku za pomocą "przedłużacza".**

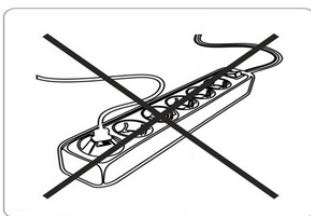
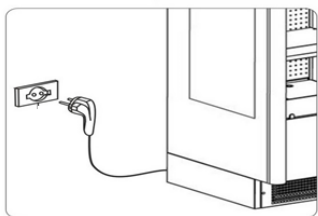

OSTRZEŻENIE. Nie umieszczaj beczek z naftą w pobliżu chłdnicy CO2

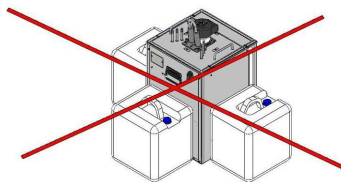
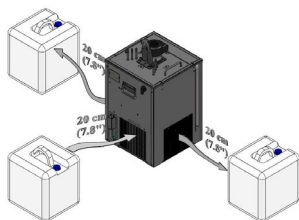

Przed użyciem chłodziarkę należy ustawić zgodnie z wymaganiami określonymi w niniejszej instrukcji. Podłącz chłodziarkę do uzziemionego gniazdka.

i **Przed uruchomieniem chłodziarki należy uważnie przeczytać instrukcje dotyczące przygotowania i obsługi chłodziarki zawarte w instrukcji obsługi.**

Zainstaluj komponenty systemu zgodnie ze schematem przedstawionym na rysunku. Instalację należy przeprowadzić przy odłączonym zasilaniu.

- | | |
|--------------------------------------|----------------|
| 1. Kolumna piwna | 16. Medalion |
| 2. Schładzarka | 17. Kran piwny |
| 3. Beczka KEG | |
| 4. Głowica (Szczytce) | |
| 5. Manometr dwutlenku węgla | |
| 6. Miernik ciśnienia dwutlenku węgla | |
| 7. Butla dwutlenku węgla | |
| 8. Rura | |
| 9. Zacisk | |
| 10. Fitting do beczki KEG | |
| 11. Reduktor | |
| 12. Zawór butli z dwutlenkiem węgla | |
| 13. Przewód wysokiego ciśnienia | |
| 14. Błat | |
| 15. Złączka prosta | |

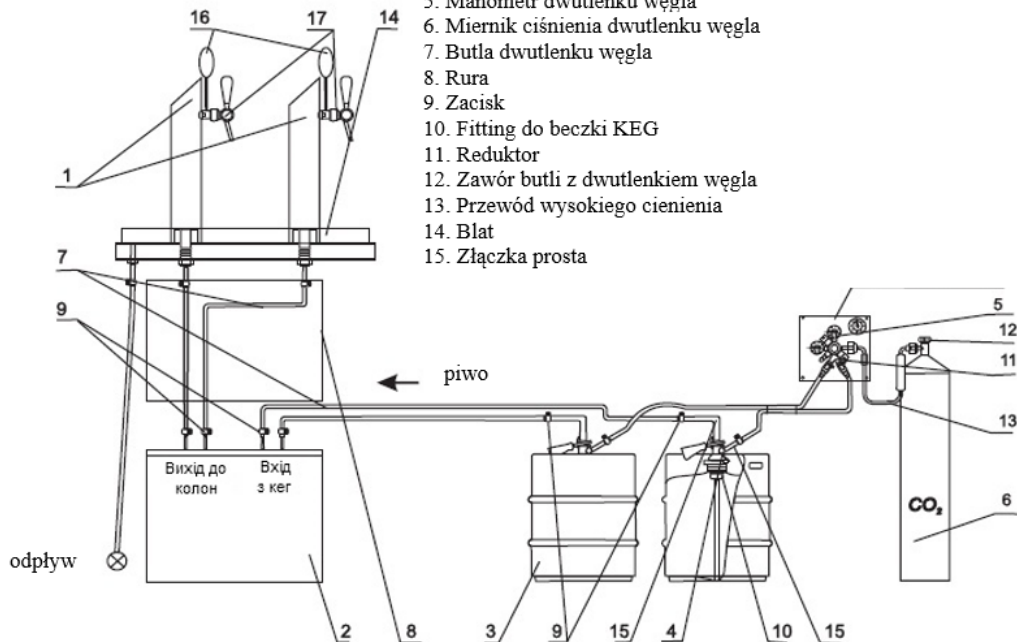

8. Włączenie.

i Zaleca się włączenie wyświetlacza po raz pierwszy nie wcześniej niż 4 godziny po zakończeniu jego instalacji.

9. Ustawianie temperatury.

Ustawienia termostatu mogą być zmieniane wyłącznie przez specjalistyczny serwis. Nieautoryzowane zmiany ustawień termostatu spowodują unieważnienie gwarancji na produkt.

10. Konserwacja i czyszczenie.

i **Przed czyszczeniem lub konserwacją należy odłączyć chłodziarkę od zasilania. Tylko autoryzowane osoby mogą naprawiać chłodziarkę i konserwować zamknięte układy chłodzenia oraz uzupełniać czynnik chłodniczy.**

Nigdy nie używaj czynnika chłodniczego innego niż podany na tabliczce znamionowej.

Kondensator należy czyścić co najmniej raz na trzy miesiące.

W razie potrzeby wyczyść wewnętrzną i zewnętrzną część chłodnicy. Przed czyszczeniem należy odłączyć chłodnicę od zasilania.

Podczas czyszczenia należy **nosić** rękawice. Nie używaj materiałów łatwopalnych i ściernych, a także środków czyszczących o nieznanej zawartości chemicznej. Podczas czyszczenia należy uważać, aby nie zalać wodą elementów elektrycznych (wentylator, sterownik).

Rutynowa kontrola i konserwacja

- Sprawdź, czy warunki swobodnej cyrkulacji powietrza są spełnione zgodnie z instrukcjami (obszar kratki).

Okresowa konserwacja

Przed czyszczeniem upewnij się, że chłodziarka jest odłączona od zasilania.

- Wyczyść wewnętrzne i zewnętrzne ścianki chłodziarki płynem do mycia naczyń (bez środków ściernych), a następnie wytrzyj do sucha.

- Wyczyść gumową uszczelkę drzwiczek lekko zasadowym detergentem i wodą (zalecana wartość pH = 8,0;8,5).



Do czyszczenia nie należy używać wybielaczy, rozpuszczalników zawierających chlor ani środków ściernych.

11. Możliwe usterki i metody ich eliminacji.

Przed skontaktowaniem się z serwisem należy zapoznać się z listą typowych błędów i możliwych przyczyn ich wystąpienia oraz zaleceniami opisanymi w tabeli.

Przed przystąpieniem do naprawy, czyszczenia lub serwisowania należy odłączyć lodówkę od zasilania.



Tabela typowych błędów.

Rodzaj usterki (uszkodzenia)	Możliwy powód	Co robić
<u>Chłodziarka nie działa po podłączeniu</u>	W gnieździe sieciowym nie ma napięcia. We wtyczce sieciowej nie ma styku. Pokrętko termostatu jest ustawione w pozycji "OFF" lub "0".	Sprawdź zasilacz pod kątem napięcia. Jeśli nie, napraw zasilacz. Naprawi wtyczkę sieciową. Ustaw pokrętko termostatu w pozycji "OFF" lub "7".
<u>Niewystarczające chłodzenie (wentylator i pompa mieszejaca pracuja)</u>	Wyciek czynnika chłodniczego z układu jednostki chłodzącej. Zanieczyszczenie żeberek skraplacza powietrza. Niewystarczająca cyrkulacja powietrza wokół chłodnicy.	Wezwwać serwisanta w celu zidentyfikowania i wyeliminowania przyczyn wycieku oraz ponownego napełnienia układu czynnikiem chłodniczym. Wyczyść szczotką, a następnie przedmuchać żeberka skraplacza powietrzem. Zapewnić swobodną cyrkulację powietrza wokół chłodziarki.
<u>Sprężarka chłodziarki pracuje w sposób ciągły. Napój w wymienniku ciepła zamarza.</u>	Termostat jest uszkodzony.	Wezwwać serwisanta w celu wymiany termostatu.
<u>Sprężarka chłodziwa i wentylator nie uruchamiają się (pompa mieszejaca pracuje)</u>	Uszkodzony termostat Pokrętko termostatu jest ustawione w pozycji "OFF" lub "0".	W celu wymiany należy wezwać technika serwisu. Przekręć pokrętko termostatu do pozycji "OFF" lub "7".
<u>Sprężarka nie włącza się, wentylator i pompa mieszejaca pracuja</u>	Sprężarka jest uszkodzona. Usterka elementu obwodu rozruchowego sprężarki. Uszkodzony termostat	Wezwwać serwisanta w celu usunięcia usterki.
<u>Dźwięki mechaniczne podczas pracy agregatu chłodniczego, sprężarki, pompy mieszejacej, wentylatora</u>	Kontakt elementu konstrukcyjnego jednostki chłodzącej z obudową chłodnicy. Stukanie zaworów sprężarki. Zużycie łożyska, tulei wału. Łopatki wentylatora dotykające obudowy skraplacza.	Wezwwać technika centrum serwisowego w celu usunięcia usterki



12. Przechowywanie i transport.

Lodówka może być transportowana wyłącznie w pozycji pionowej.



Po przetransportowaniu chłodziarki nie należy podłączać jej do zasilania przez 4 godziny. Jeśli chłodziarka jest transportowana w niskich temperaturach, nie należy podłączać jej do zasilania przez 8 godzin.

- Po dostarczeniu/transportie chłodziarki należy sprawdzić: kompletność, brak uszkodzeń mechanicznych po transporcie.
- Chłodziarka powinna być transportowana wyłącznie w pozycji pionowej i przechowywana w opakowaniu do momentu użycia.
 - Chłodziarka powinna być przechowywana w suchym i dobrze wentylowanym pomieszczeniu o wilgotności względnej nieprzekraczającej 60%.
 - Zabronione jest ustawianie chłodziarki jedna na drugiej.
 - przechowywanie bez opakowania jest dozwolone wyłącznie w suchym, dobrze wentylowanym miejscu.

13. Normy i przepisy

Firma posiada wdrożony system jakości: ISO 9001:2015; ISO 14001:2015; ISO 45001:2018.

Chłodziarka spełnia podstawowe wymagania dotyczące bezpieczeństwa, zdrowia i ochrony środowiska określone w następujących dyrektywach i normach europejskich:

- Dyrektywa 2006/42/WE
- Dyrektywa 2014/35/UE
- Dyrektywa 2014/30/UE
- Norma EN 60335-1:2012, EN 60335-1:2012/AC:2014, EN 60335-1:2012/A11:2014
- Norma EN 60335-1:2012/A13:2017, EN 60335-1:2012/A1:2019, EN 60335-1:2012/A14:2019,
- Norma EN 60335-1:2012/A2:2019, EN 60335-1:2012/A15:2021;
- Norma EN 60335-2-24:2010, EN 60335-2-24:2010/A1:2019, EN 60335-2-24:2010/A11:2020,
- Norma EN 60335-2-24:2010/A2:2019;
- Norma EN 55014-1:2017, EN 55014-1:2017/A11:2020;
- Norma EN 55014-2:2015;
- Norma EN IEC 61000-3-2:2019;
- Norma EN 61000-3-3:2013

14.14. Utylizacja.

Chłodziarka musi zostać poddana recyklingowi. Przed utylizacją należy zapoznać się z tym procesem.

Chłodziarka zawiera dwutlenek węgla w pianie izolacyjnej, w takim przypadku należy skontaktować się z lokalnym systemem segregacji i recyklingu zużytych urządzeń gospodarstwa domowego.

Należy prawidłowo zutylizować ten produkt. WEEE (dotyczy Unii Europejskiej i innych krajów europejskich z systemem segregacji i recyklingu zużytych urządzeń gospodarstwa domowego).

To oznaczenie na produkcie lub w literaturze wskazuje, że produktu nie należy wyrzucać razem z odpadami domowymi, aby zapobiec możliwym szkodom dla środowiska oraz zoptymalizować recykling i ponowne wykorzystanie materiałów.

Konsumenci mogą zwrócić stary sprzęt do specjalnego punktu zbiórki lub, jeśli zezwala na to prawo krajowe, zwrócić go firmie przy zakupie nowego podobnego produktu.



14. Żywotność i gwarancja.

Producent gwarantuje roczną żywotność chłodziarki pod warunkiem przestrzegania instrukcji.

W okresie gwarancyjnym konsument jest zobowiązany do przeprowadzenia konserwacji na własny koszt.

Lodówka jest wyposażona w zintegrowany system sterowania ISO 9001:2015, ISO 14001:2015, ISO 45001:2018.



UA.TR.087



Pobierz instrukcję obsługi za pomocą kodu QR.



To urządzenie nie może być używane przez osoby (w tym dzieci) o ograniczonych zdolnościach fizycznych, umysłowych lub sensorycznych, lub nieposiadające doświadczenia i wiedzy, chyba że zostały one odpowiednio przeszkolone przez osobę odpowiedzialną za ich bezpieczeństwo.

Załącznik A Karta gwarancyjna

Producent: PJSC "UKpostach"

m. Dergachi, 31C Zaliznychna str.

Kod identyfikacyjny zgodny z USREOU 37577570

Nazwa produktu zgodna z dokumentem regulacyjnym, marka

Chłodnica

Numer fabryczny

Data produkcji _____

Wyprodukowano zgodnie z TU U 28.2-30169718-023:2024

(nazwisko, imię, nazwisko rodowe osoby odpowiedzialnej ze strony producenta (sprzedawcy)) (podpis)

MP

Wypełnione przez sprzedawcę

Продавец

(nazwa firmy, organizacji, adres siedziby)

Data sprzedaży _____ Cena do negocjacji

(rok, miesiąc, dzień)

(nazwisko, imię, nazwisko rodowe osoby odpowiedzialnej ze strony sprzedawcy) (podpis)

MP

Wypełnione przez wykonawcę

Виконавець

(nazwa firmy, organizacji, adres siedziby)

Numer, za pomocą którego produkt jest akceptowany do rejestracji gwarancyjnej:

Powód naprawy	Nazwa wymienionej części	Data naprawy (dzień, miesiąc, rok)	Podpis artysty

(NAZWISKO,

podpis)

Podpis konsumenta potwierdzający wykonanie naprawy gwarancyjnej.

Typowe schematy elektryczne.

